

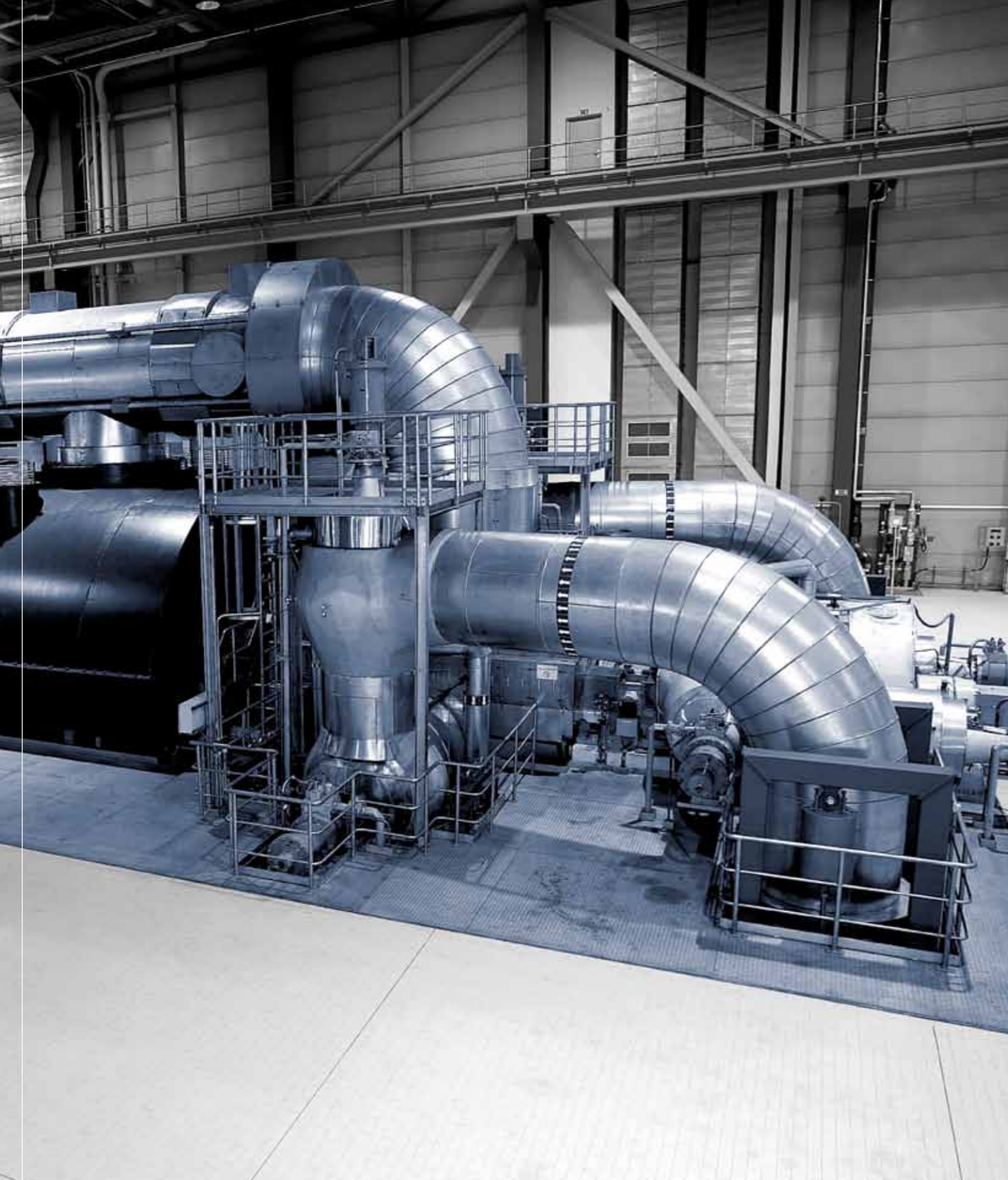

Sicherheit für die Energieindustrie



Sicherheit für die Energieindustrie.
Schlüsselfertige Produktlösungen, die sich exakt an
Ihre Anforderungen anpassen – das ist STOLLE.



Wir stellen hohe Anforderungen.



Vor allem an uns selbst.



Wirtschaftliche, flexible und qualitativ hochwertige Lösungen – darauf können Sie bei Stolle zählen. Von der Gussherstellung über die Entwicklung und Planung bis zur Fertigung mit CNC-gesteuerten Maschinen erhalten Sie bei uns Komplettlösungen für die Prüfstandtechnik aus einer Hand. Unsere breite Palette an Möglichkeiten eröffnet Ihnen zahlreiche Optionen rund um die Herstellung von Gussplatten.

Dank unserer weitreichenden Erfahrungen in der Prüftechnik bieten wir Ihnen hochpräzise Lösungen, die Ihren Bedürfnissen vollends gerecht werden. Dieser Katalog liefert Ihnen die entsprechenden Produkte für Ihre Anforderungen. Unsere eigenen Kapazitäten sorgen dafür, dass wir auch die Auftragsplanung für Großkunden optimal abwickeln und die Lieferfähigkeit gesichert ist.

Als ein in der vierten Generation geführtes Familienunternehmen mit mehr als 110-jähriger Tradition und Erfahrung in der Aufspanntechnik kennen wir unser Geschäft genauso gut wie Ihre Anforderungen. Verlassen Sie sich darauf!



Inhalt

Planung / Projektierung	4 - 5
Realisierung / Montage	6 - 7
Anwendungsbeispiele	8 - 9
Weltweit im Einsatz	10 - 11

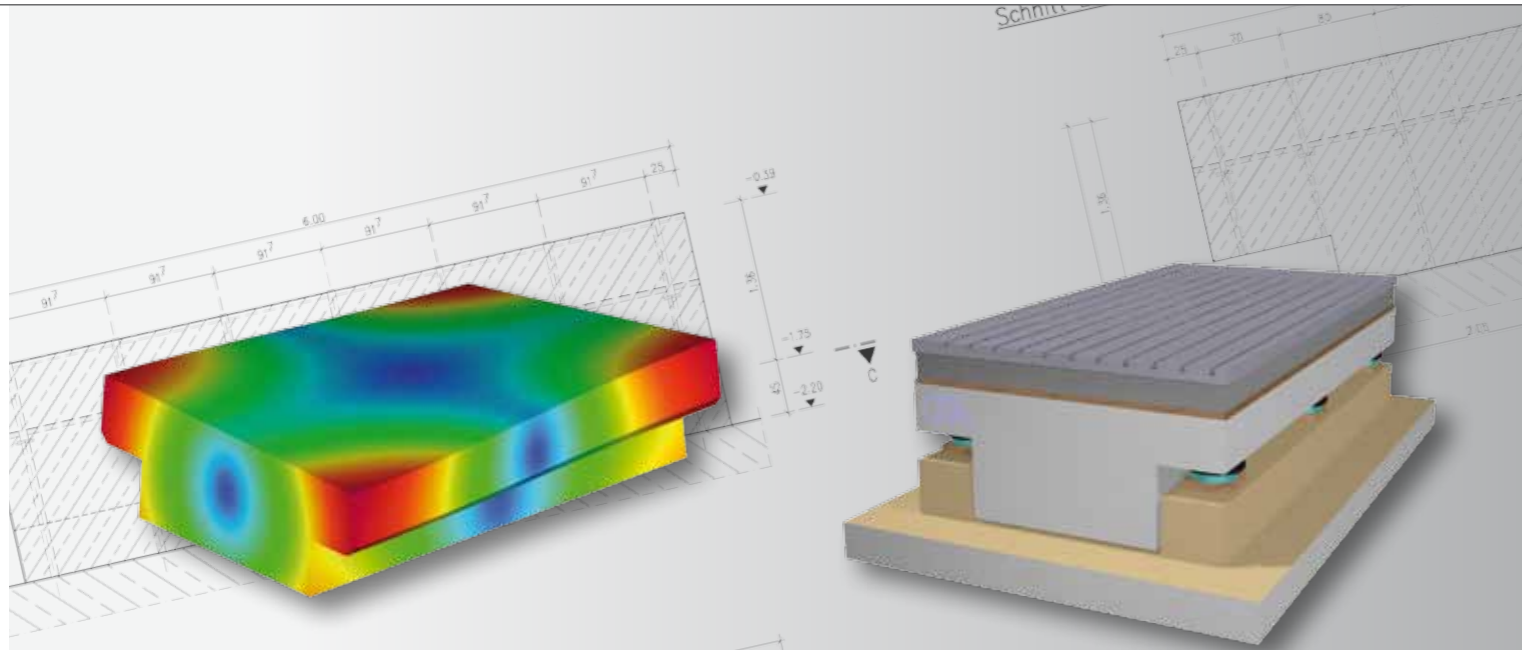

Stolle Dienstleistungen

- Konstruktion und Auslegung der Platte
- Fundamentauslegung
- Erstellung von Schal- und Bewehrplänen
- Wahl der Schwingisolierung
- Statische- und dynamische Berechnung zur Ermittlung der Eigenfrequenz und Steifigkeit der Prüfstandplatten und Fundamente
- Montagen und Inbetriebnahme weltweit
- Projektmanagement

Wir liefern und montieren die Prüfstandplatten abgestimmt auf Ihre Einsatzzwecke mit der passenden Schwingisolierung.

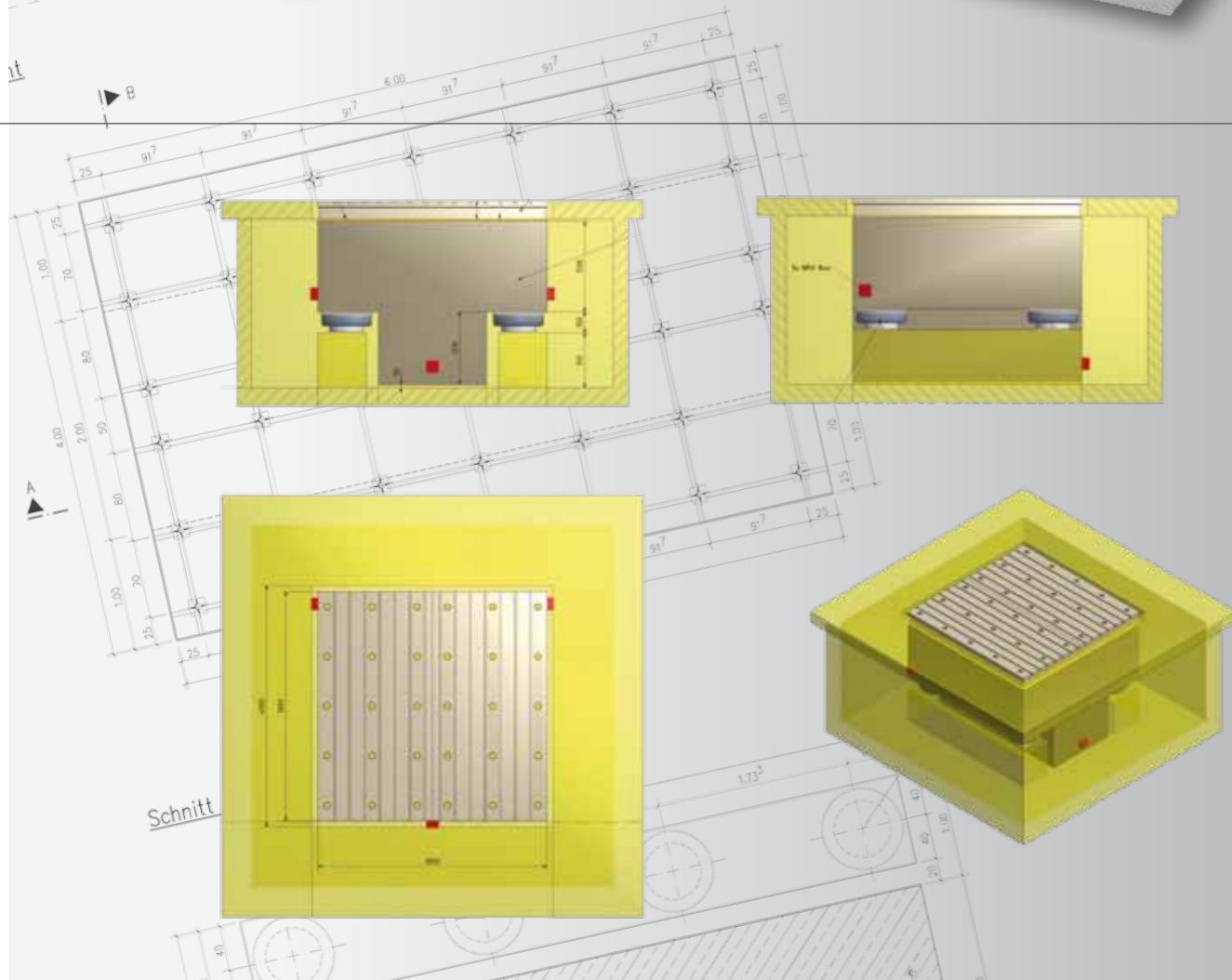

Elastomerfedern

Schwingisolierte Aufstellung von Prüfständen (z.B. Hydro-pulsprüfstände bei Frequenzen über 7 Hz. Auslegung des Gummipuffers entsprechend den Belastungen!

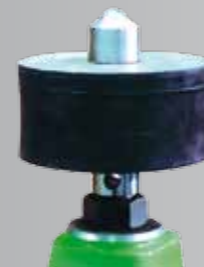

Stützbock Typ VSD mit Elastomerfedern

Stahlfederisolatoren

Schwingisolierung ohne Niveauregulierung für Eigenfrequenzen von 2 bis 6 Hz.



Stahlfederisolator



Luftfedern

Pneumatisch mechanisch oder elektronisch niveauregulierbar. Individuelle Auslegung der geeigneten Luftfedern aus den unterschiedlichen Typenreihen wie Gürtelrollbälge, Balgzylinder oder Membranluftfedern.



Balgzylinder zur Lagerung von Motoren- und Antriebsprüfständen für Frequenzen von 2,3 – 3,7 Hz



Gürtelrollbalg zur Lagerung von großen Fundamenten mit einer Eigenfrequenz von 1,3 bis 1,6 Hz

Membranluftfeder

Hohe horizontale Federsteifigkeit und einstellbare Luftdämpfung.

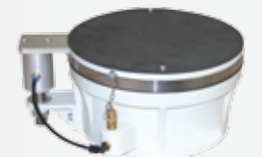

Membranluftfeder für Frequenzen von 1,7 – 2,4 Hz

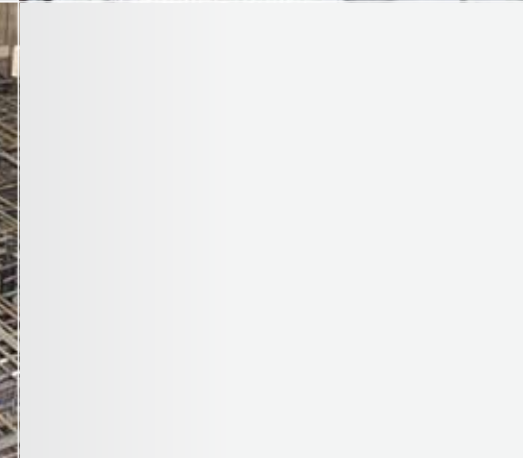

Stolle Aufspannplatten sind heute ein elementarer Bestandteil eines jeden Prüfstands. Die Stolle Prüfstandplatten werden den Prüftechniken und den Anforderungen der zu prüfenden Werkstücke individuell angepasst. So kommen die Stolle Prüfstandplatten in der Automobil-, Flugzeug- und Elektroindustrie, in Luft- und Raumfahrt, im Maschinen- und Schiffsbau sowie in vielen anderen Bereichen zum Einsatz. Prüfstandplatten können zur Entkopplung der erzeugten Schwingungen vom Gebäude, entweder direkt auf einer entsprechenden Schwingisolierung oder auf einer seismischen Masse, gelagert werden. Hierzu stellen wir Ihnen die entsprechende Berechnung zur Ermittlung der Eigenfrequenzen der Platten oder des Gesamtsystems, die entsprechende Schwingisolierung und auch die Montage als kompetenter Partner zusätzlich zur Verfügung.

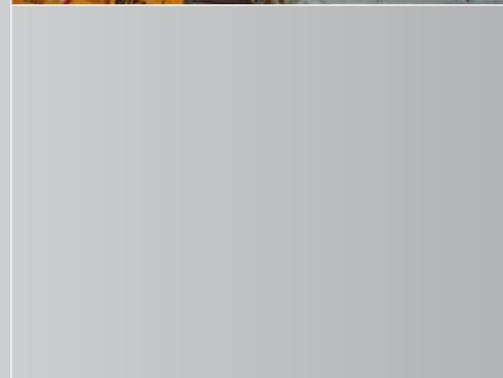
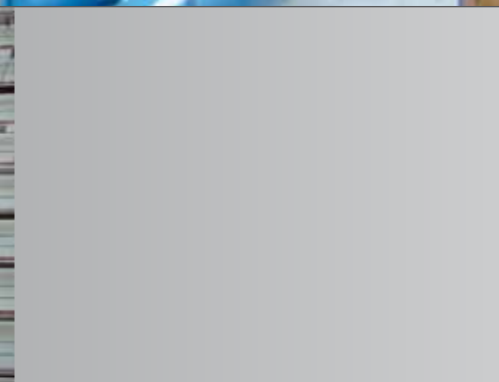

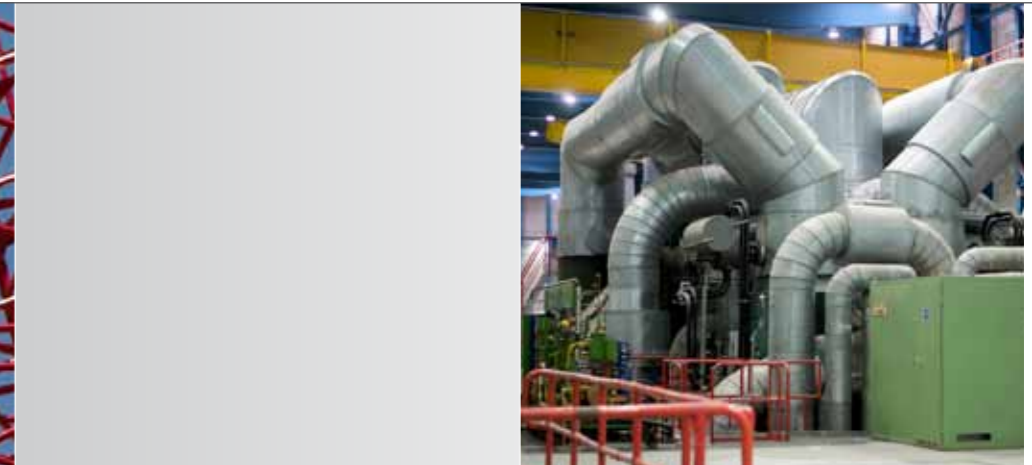

Anwendungsbeispiele für Stolle Prüfstandplatten

- Großgetriebeprüfstände
- Generatorenprüfstände
- Turbinenprüfstände
- Motorenprüfstände
- Getriebeprüfstände
- Rollenprüfstände
- Torsionsprüfstände
- Shakerprüfstände
- Verdichterprüfstände
etc.

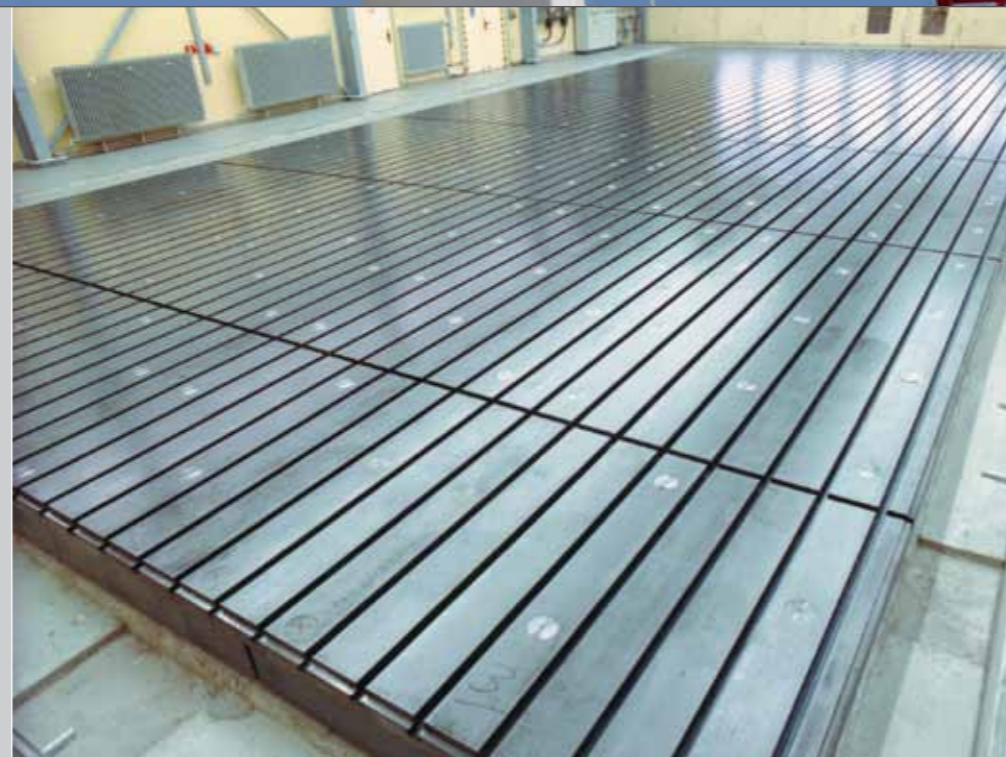

Hergestellt in Deutschland. Weltweit im Einsatz.

Lohnbearbeitung schnell und präzise



Präzision in der Messindustrie



Know-how für Sonderlösungen



Sicherheit für die Energieindustrie



Flexibilität für den Maschinenbau

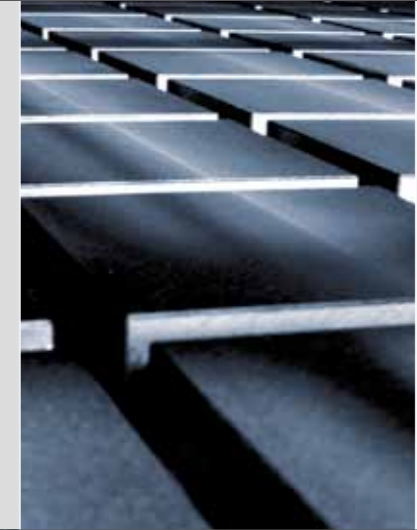

Mit mehr als 150 Mitarbeitern stellen wir für Sie an unseren 3 Standorten in Bonn-Bad Godesberg, Bonn-Beuel und Baarlo/NL Aufspanntechnik für den Maschinen- und Werkzeugmaschinenbau her. Neben der Planung, Konstruktion und Produktion der Gussteile zählt auch die weltweite Montage zu unserem Leistungsspektrum.

Gerne unterstützen wir Sie auch in der Planung Ihrer Projekte – solche Leistungen gehören für uns zum selbstverständlichen Service.

Zuverlässigkeit für die Automobilindustrie



Unsere Kompetenzen beschränken sich nicht auf Aufspanntechnik. Ob Standardplatten oder Sonderlösungen – Stolle bietet ein breites Spektrum an Gussplatten und Sonderkonstruktionen aus Gusseisen.

So fertigen und liefern wir auch Prüfstandplatten für die Automobil- und ihre Zulieferindustrie – schlüsselfertige Produktlösungen in höchster Qualität und Genauigkeit sind hier unsere Spezialität. Unsere Kunden aus der Messindustrie setzen auf präzise, flexible und wirtschaftlich gefertigte Mess- und Anreißplatten aus dem Hause Stolle.

Für den Sondermaschinenbau bieten wir individuelle High-End-Lösungen in höchster Qualität. Auch für andere Industriebereiche planen, konstruieren, fertigen und montieren wir Komplettlösungen, die durch Stabilität und Qualität überzeugen.



STOLLE

MASCHINENFABRIK UND EISENGIESSEREI

Wilhelm Stolle GmbH

Postfach 30 12 52

D-53192 Bonn

Tel.: +49 (0) 228 950 33-0

Fax +49 (0) 228 950 33-33

E-Mail: info@stolle.net

Produktionsstandorte:

Werk Bad Godesberg:

Friesdorfer Straße 137-139

53175 Bonn

Werk Beuel:

Broichstraße 78-90

53227 Bonn

Stolle Nederland BV:

Tangweg 1

NL-5991 PE Baarlo

Tel.: +31 77477 2020

Fax: +31 77477 3901

E-Mail: info@stolle.nl

www.stolle.net